

男子シングルスー1

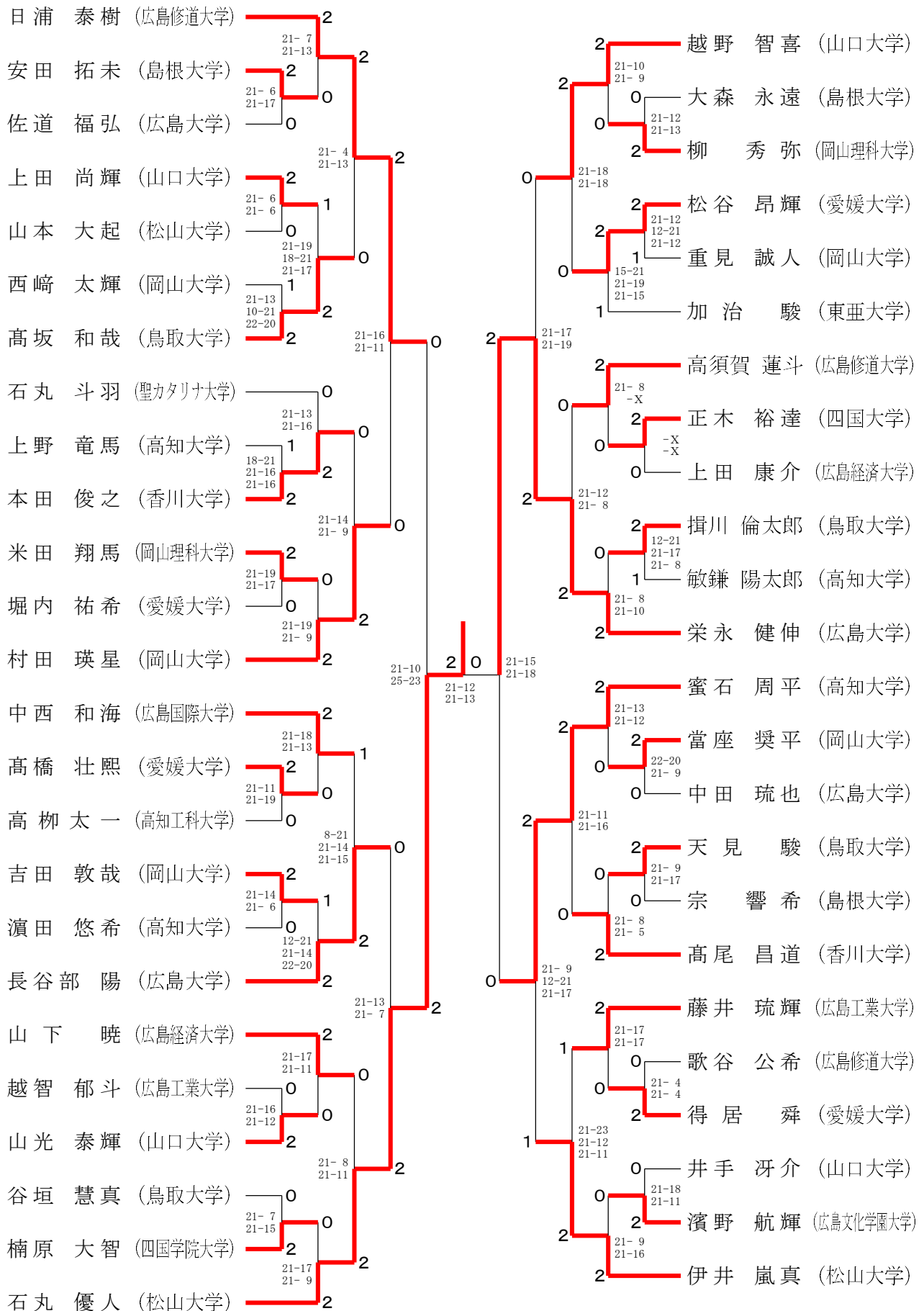

男子シングルスー2

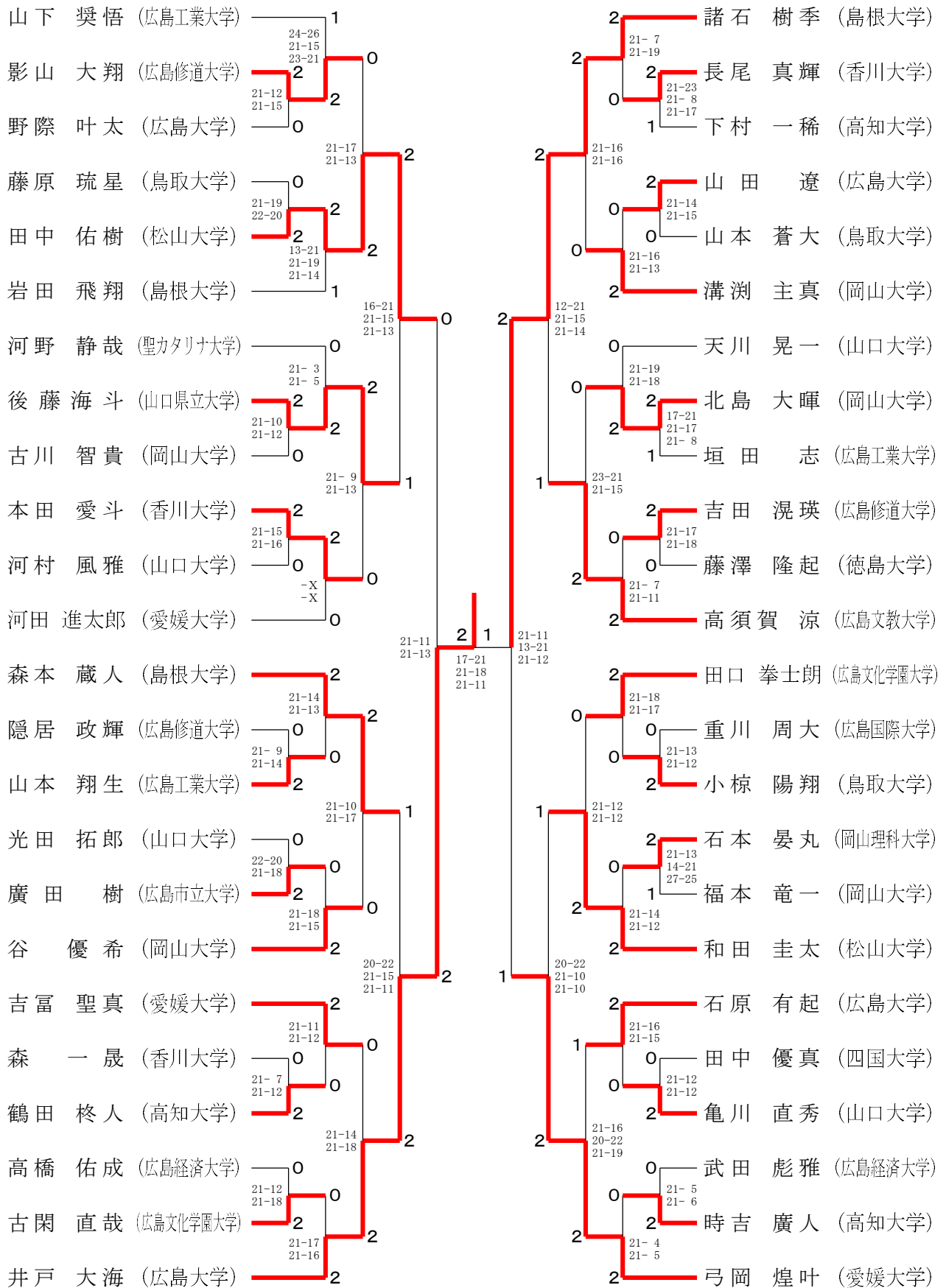

男子シングルスー3

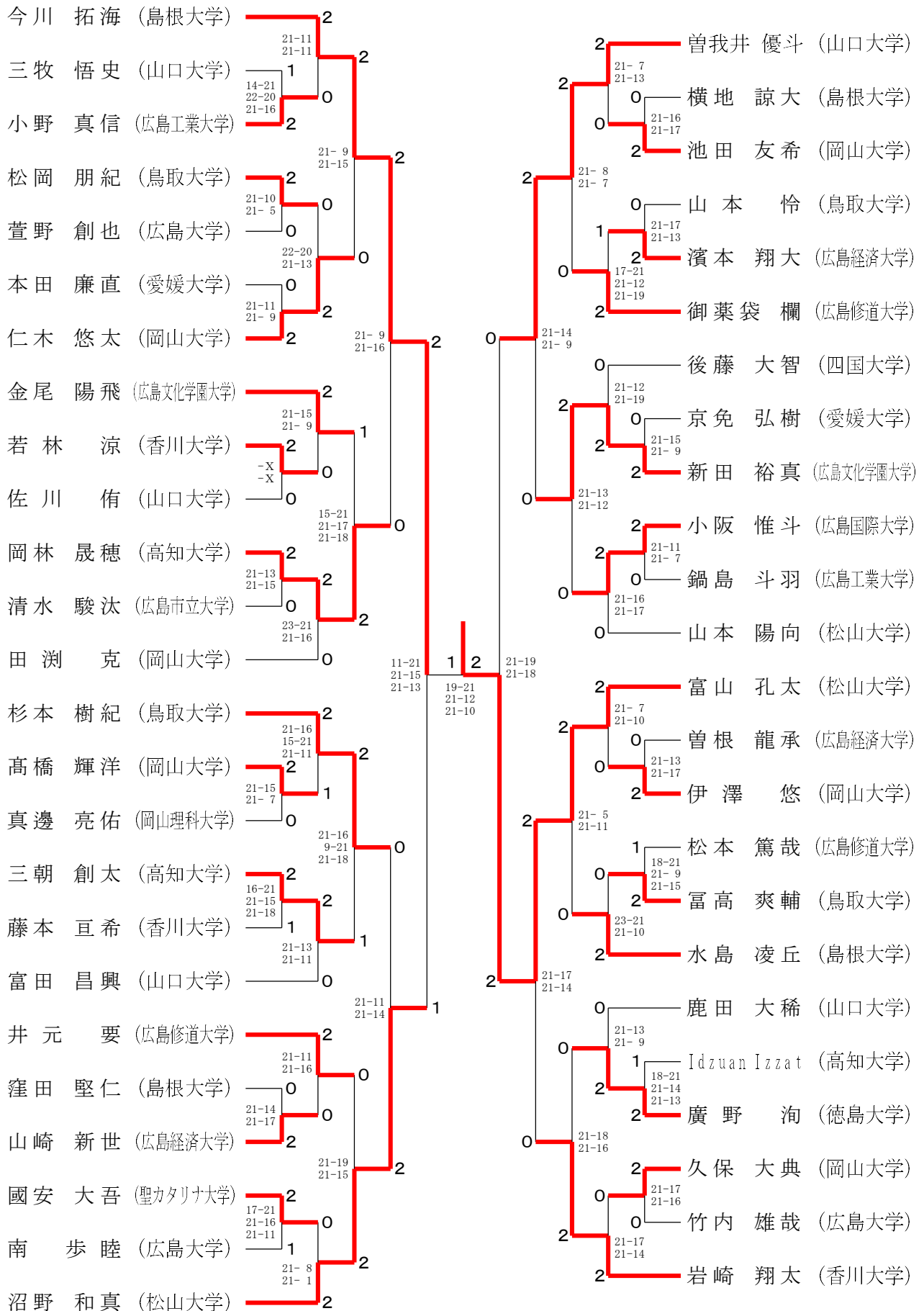

男子シングルスー4

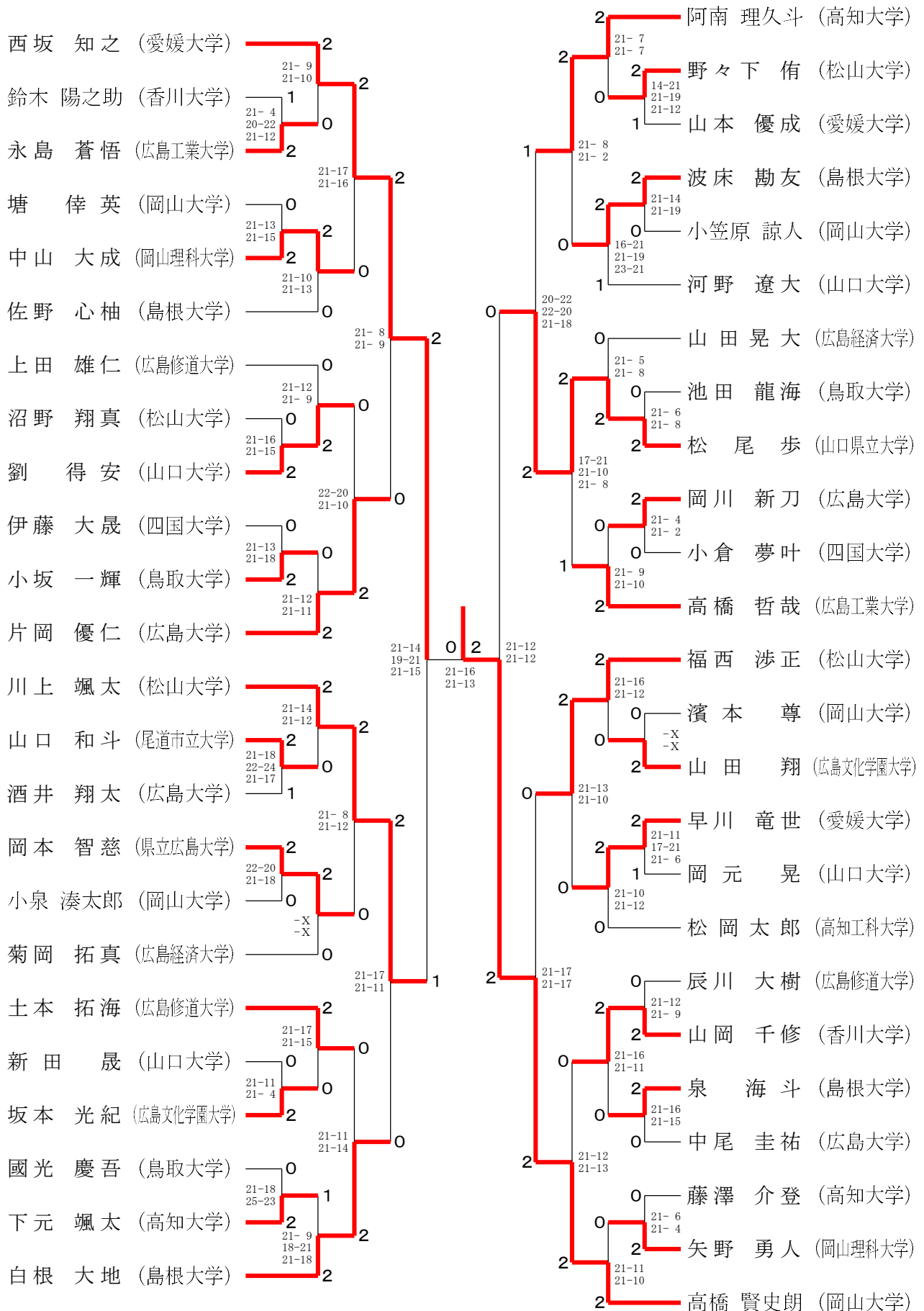

男子ダブルス-1

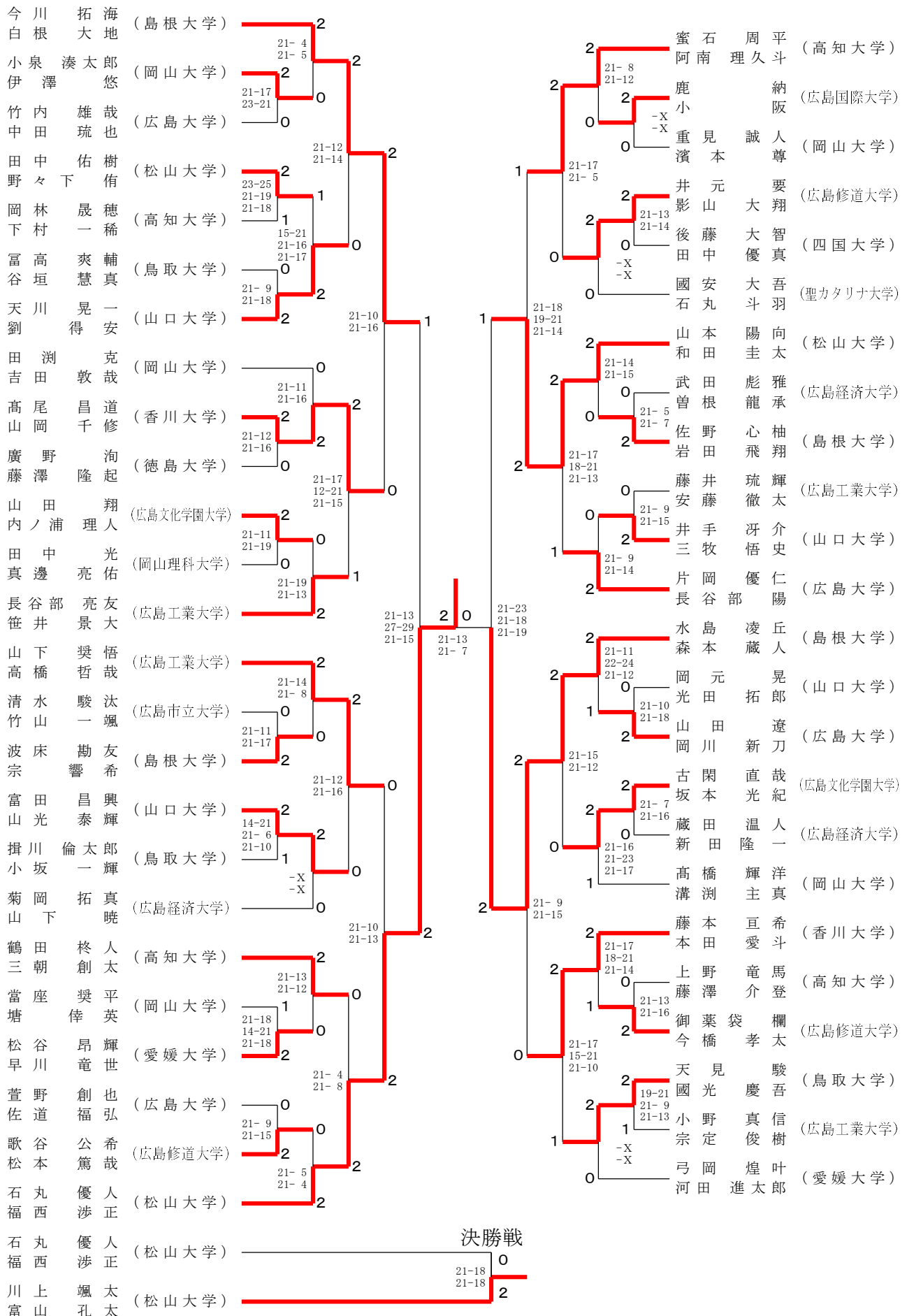

男子ダブルス-2

伊井 嵐 真 (松山大学)	2	21-12 21-13	2	高橋 賢史 朗 (岡山大学)	2	21-13 21-9
沼野 和 真 (松山大学)	0	21-14 21-19	0	村田 瑛 星 (岡山大学)	0	21-9 21-15
柳山 秀 弥 (岡山理科大学)	2	21-14 21-15	2	Idzuan Izzat (高知大学)	2	20-22 21-13 21-11
秋山 裕 也 (岡山理科大学)	0	-X -X	1	敏 鎌 陽 太 郎 (高知大学)	0	21-9 21-12
瀨田 悠 希 (高知大学)	2	16-21 21-13 21-19	0	吉 富 聖 真 (愛媛大学)	2	21-18 21-4
安部 暢 人 (高知大学)	0	21-8 21-12	2	京 免 弘 樹 (愛媛大学)	2	21-6 21-14
山下 大 智 (広島経済大学)	0	21-16 21-12	2	白 川 遥 隆 (広島市立大学)	2	21-18 21-17
濱本 大 翔 (広島経済大学)	1	-X -X	1	廣 田 遙 樹 (広島市立大学)	0	21-6 21-14
古川 智 貴 (岡山大学)	2	19-21 21-15 21-16	0	大 森 永 遠 (島根大学)	0	21-18 21-18
池田 智 友 希 (岡山大学)	0	21-16 14-21 21-19	0	窪 田 永 堅 仁 (島根大学)	1	21-15 21-10
河村 風 雅 (山口大学)	0	21-11 21-17	0	石 本 晏 丸 (岡山理科大学)	2	21-15 21-10
新田 風 雅 晟 (山口大学)	2	21-16 21-12	2	石 矢 野 晏 丸 (岡山理科大学)	2	21-18 21-13
高須 蓮 斗 (広島修道大学)	2	21-16 21-12	2	松 尾 步 斗 (山口県立大学)	2	21-18 21-17
辰川 大 樹 (広島修道大学)	2	21-16 21-12	2	後 藤 海 斗 (山口県立大学)	2	21-18 21-13
杉本 樹 紀 (鳥取大学)	2	25-23 18-21 23-21	1	山 本 怜 翔 (鳥取大学)	2	21-18 21-11
高坂 和 哉 (鳥取大学)	0	21-8 21-14	0	小 椋 陽 翔 (鳥取大学)	0	21-6 21-11
本田 廉 直 (愛媛大学)	1	21-10 21-12	0	土 本 拓 海 (広島修道大学)	0	21-18 21-10
堀内 祐 希 (愛媛大学)	0	21-16 21-12	1	有 木 拓 銀 弥 (広島修道大学)	0	21-18 21-15
鈴木 陽 之 助 (香川大学)	2	21-11 21-17	0	大 賀 晴 都 (広島工業大学)	2	21-19 21-10
森 一 助 晟 (香川大学)	2	21-16 21-12	2	永 島 晴 蒼 悟 (広島工業大学)	2	21-8 21-13
安田 拓 未 大 (島根大学)	2	21-16 21-12	0	野 際 叶 太 睦 (広島大学)	0	21-15 21-10
横地 諒 未 大 (島根大学)	2	21-16 21-12	1	南 步 智 喜 斗 (山口大学)	2	21-15 21-10
山本 翔 生 大 (広島工業大学)	0	21-16 21-12	2	越 野 智 喜 斗 (山口大学)	2	21-14 21-13
清家 大 翔 (広島工業大学)	0	21-16 21-12	2	曾 我 井 優 斗 (山口大学)	2	21-18 21-11
谷仁 優 希 太 (岡山大学)	2	21-16 21-12	2	金 濱 野 陽 飛 輝 (広島文化学園大学)	2	21-18 21-11
木 悠 希 太 (岡山大学)	2	21-16 21-12	2	波 彦 秀 太 郎 (広島工業大学)	0	21-6 21-11
得居 舜 之 (愛媛大学)	2	21-8 21-14	0	越 智 郁 斗 (広島工業大学)	0	21-18 21-15
西坂 知 之 (愛媛大学)	0	21-10 21-12	0	山 本 優 成 熙 (愛媛大学)	2	21-19 21-10
岡太 郎 (高知工科大学)	0	21-11 21-13	0	高 橋 優 壯 熙 (愛媛大学)	0	21-12 20-22 21-10
高柳 太 一 (高知工科大学)	0	21-11 21-13	0	山 崎 新 世 成 (広島経済大学)	2	21-12 20-22 21-10
松岡 朋 紀 星 (鳥取大学)	2	21-10 21-11	2	山 高 橋 海 斗 季 (島根大学)	2	21-17 21-15
藤原 琉 星 (鳥取大学)	2	21-10 21-11	2	泉 石 海 樹 季 (島根大学)	2	21-12 21-10
上野 尚 輝 大 (山口大学)	2	21-9 19-21 21-14	0	石 原 有 起 太 (広島大学)	1	21-12 21-10
河野 尚 遠 大 (山口大学)	0	20-22 21-12 21-8	2	酒 井 蒼 大 海 (鳥取大学)	0	17-21 21-19 23-21
沼野 翔 真 (松山大学)	0	21-16 21-13	2	山 池 太 輝 暉 (岡山大学)	2	19-21 21-18 21-11
山本 大 起 (松山大学)	2	21-16 21-13	2	西 崎 太 大 輝 暉 (岡山大学)	2	21-10 21-9
中遠 西 藤 (広島国際大学)	2	21-16 21-13	2	北 島 太 大 輝 暉 (岡山大学)	1	21-10 21-9
上田 雄 仁 瑛 (広島修道大学)	1	21-16 21-13	2	本 若 林 俊 之 涼 (香川大学)	2	21-10 21-9
吉田 滉 瑛 (広島修道大学)	1	21-19 21-12	0	鹿 田 大 稀 秀 (山口大学)	2	21-12 21-14
久保 大 典 一 (岡山大学)	1	21-19 21-12	0	龜 川 大 直 秀 斗 (広島修道大学)	0	21-9 21-11
福本 大 竜 (岡山大学)	2	21-14 22-20	2	小 泉 秀 斗 哉 (広島修道大学)	2	21-9 21-11
田口 拳 士 朗 (広島文化学園大学)	2	21-14 22-20	2	川 上 颯 太 太 (松山大学)	2	21-9 21-11
新田 裕 真 (広島文化学園大学)	2	21-14 22-20	2	富 山 颯 太 太 (松山大学)	2	21-9 21-11
垣田 志 羽 (広島工業大学)	0	21-14 22-20	2			
鍋島 斗 羽 (広島工業大学)	0	21-14 22-20	2			
時吉 廣 人 (高知大学)	2	21-14 22-20	2			
下元 颯 太 (高知大学)	2	21-14 22-20	2			
栄永 健 伸 (広島大学)	2	21-14 22-20	2			
井戸 大 海 (広島大学)	2	21-14 22-20	2			

三位決定戦

水島 凌 丘 (島根大学)	0	21-14 21-5
伊井 嵐 真 (松山大学)	2	21-14 21-5

女子シングルスー1

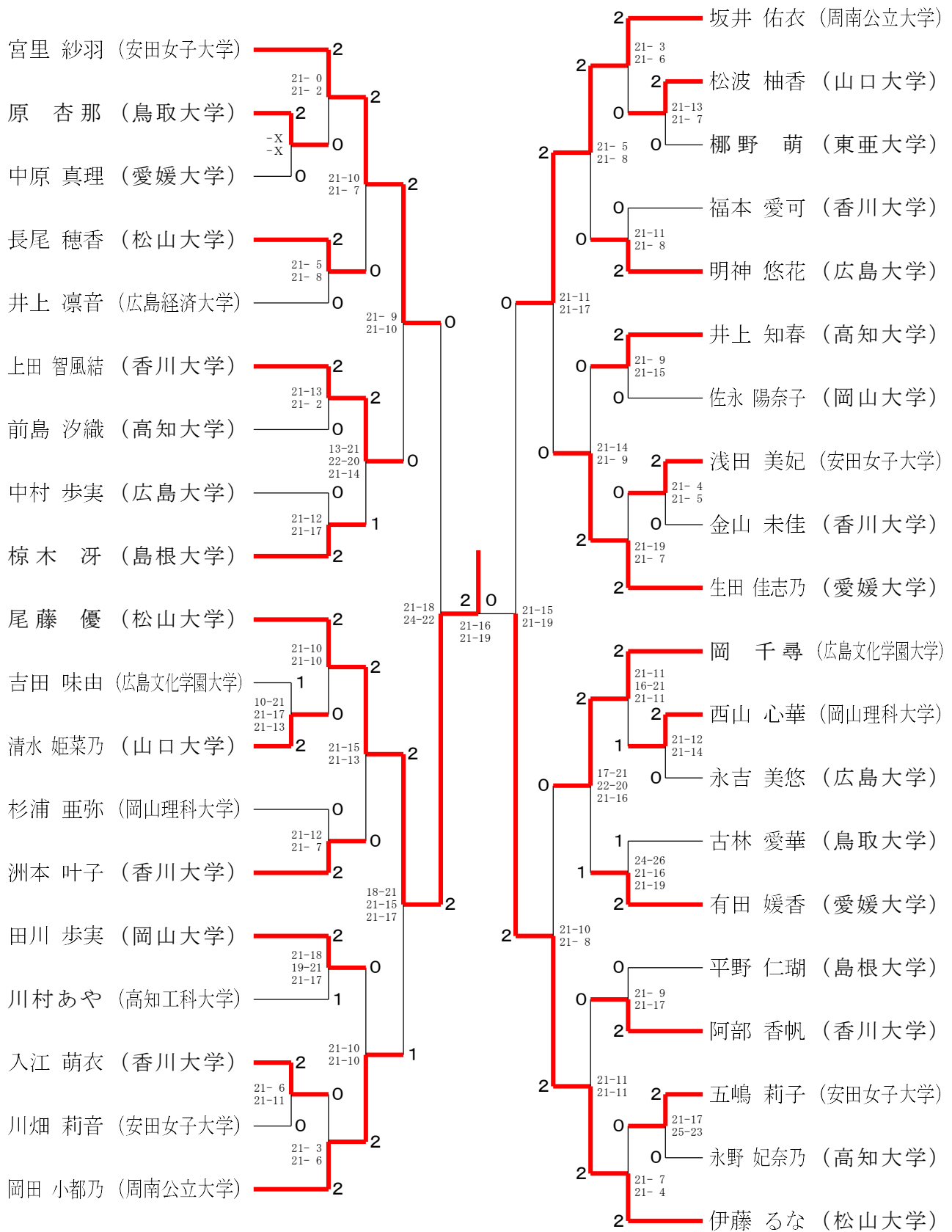

決勝戦
 尾藤 優 (松山大学) 0
 江見 乃羽 (周南公立大学) 2

女子シングルス-2

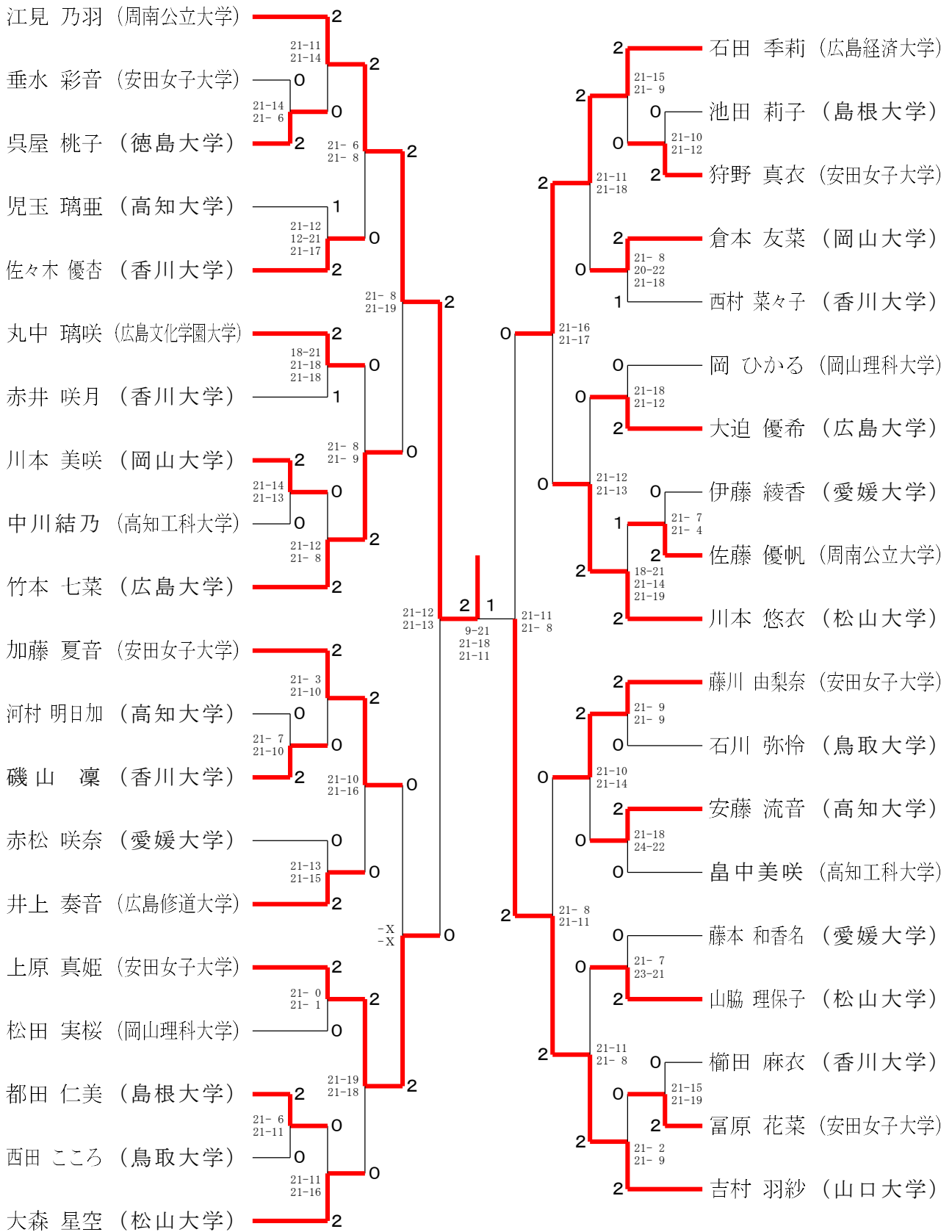

三位決定戦

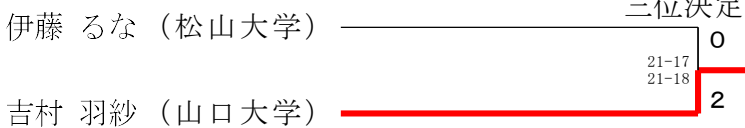

女子ダブルス-1

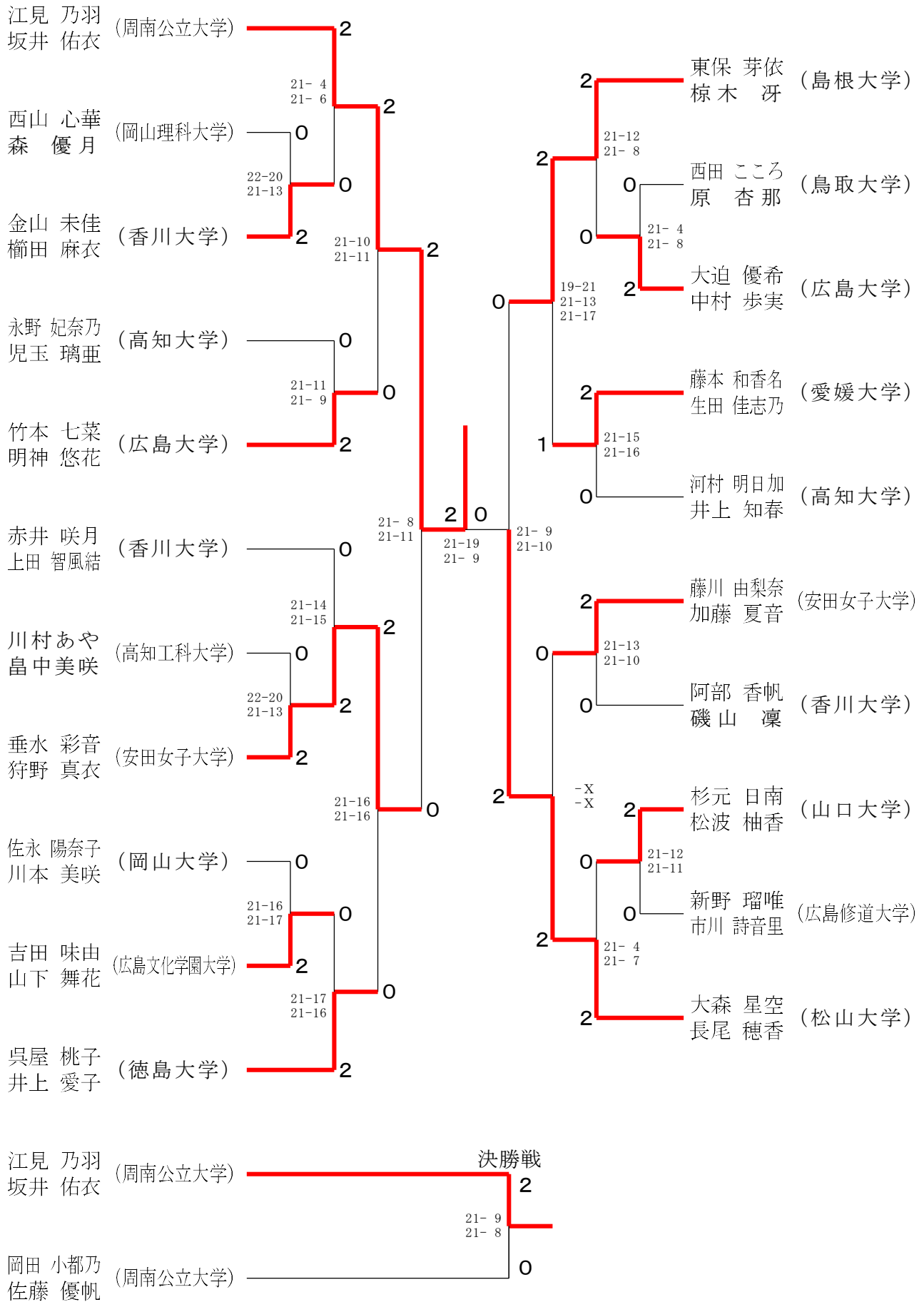

女子ダブルス-2

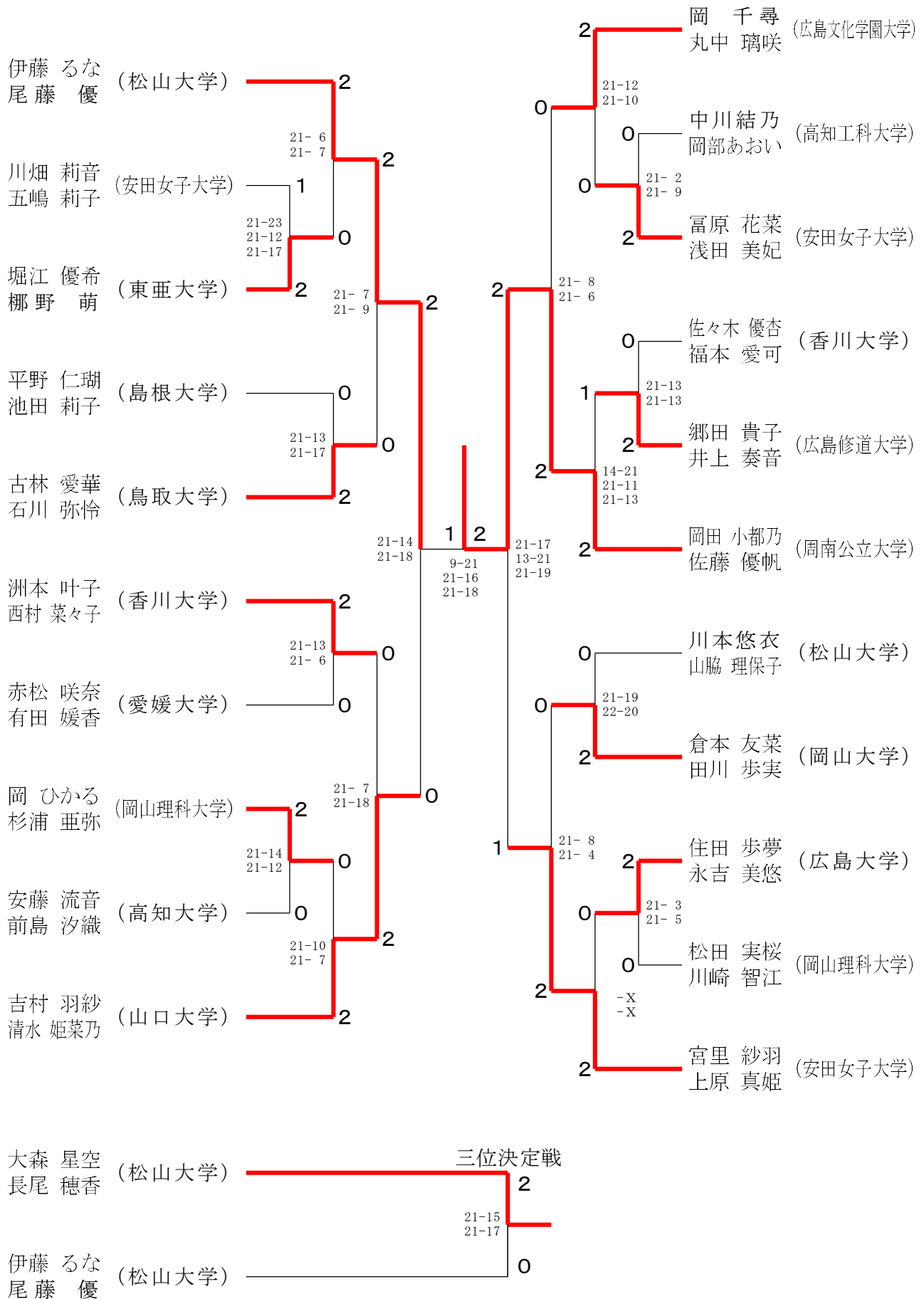

混合ダブルス-1

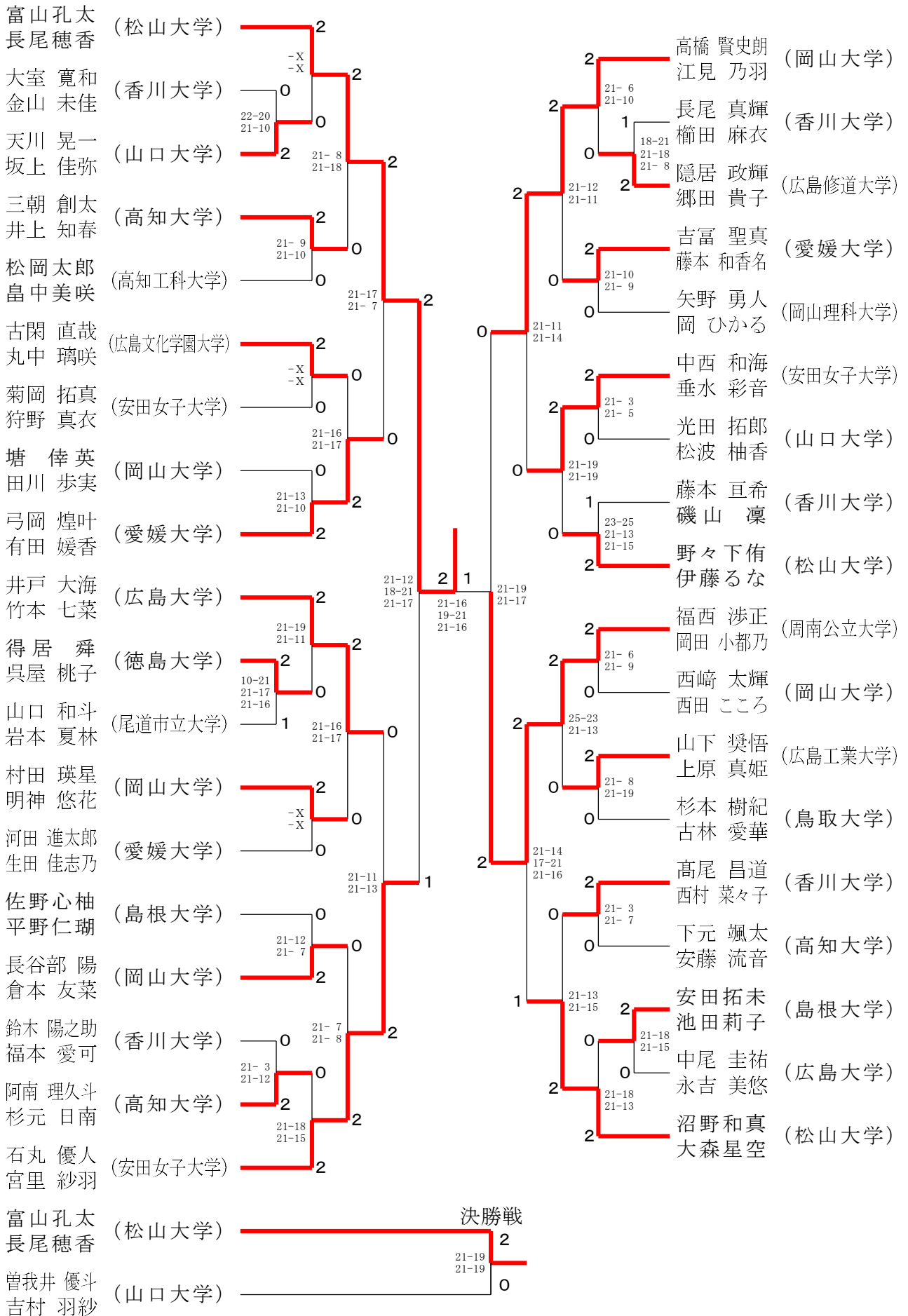

混合ダブルス-2

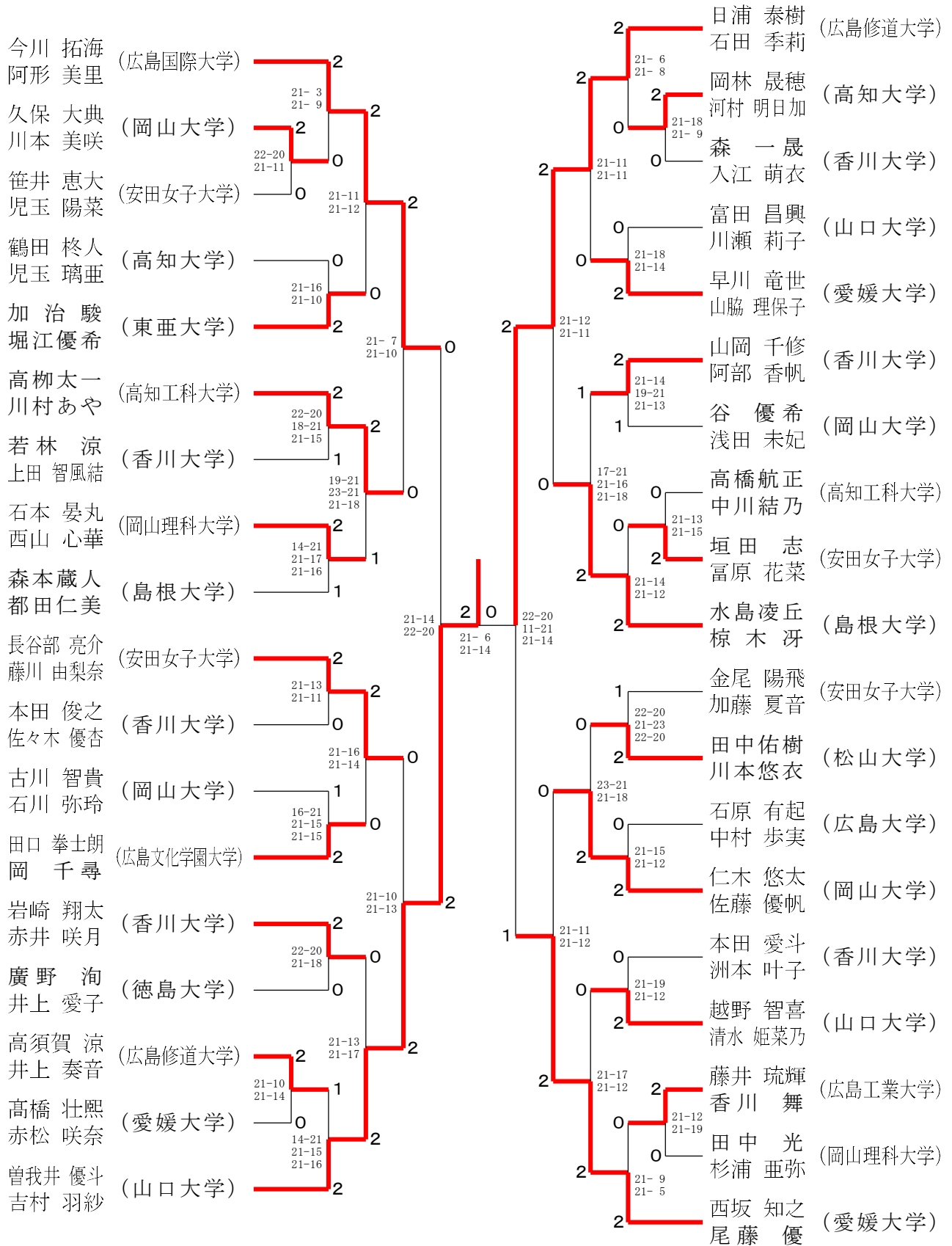

三位決定戦

