

第63回中四国学生バドミントン選手権大会（個人戦）

男子シングルスー 1

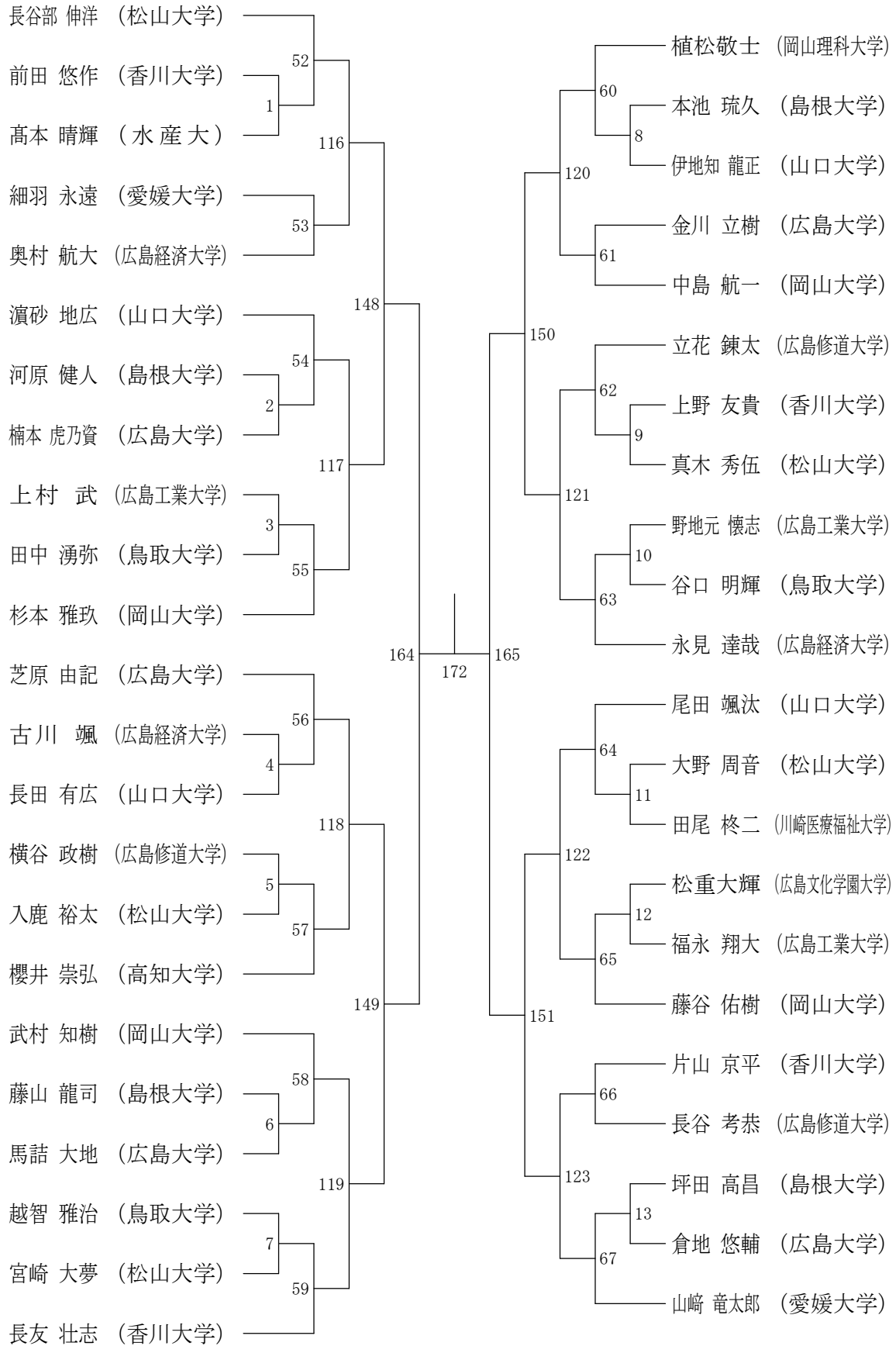

第63回中四国学生バドミントン選手権大会（個人戦）

男子シングルスー 2



第63回中四国学生バドミントン選手権大会（個人戦）

男子シングルスー3



第63回中四国学生バドミントン選手権大会（個人戦）

男子シングルスー 4



第63回中四国学生バドミントン選手権大会（個人戦）

男子ダブルスー1

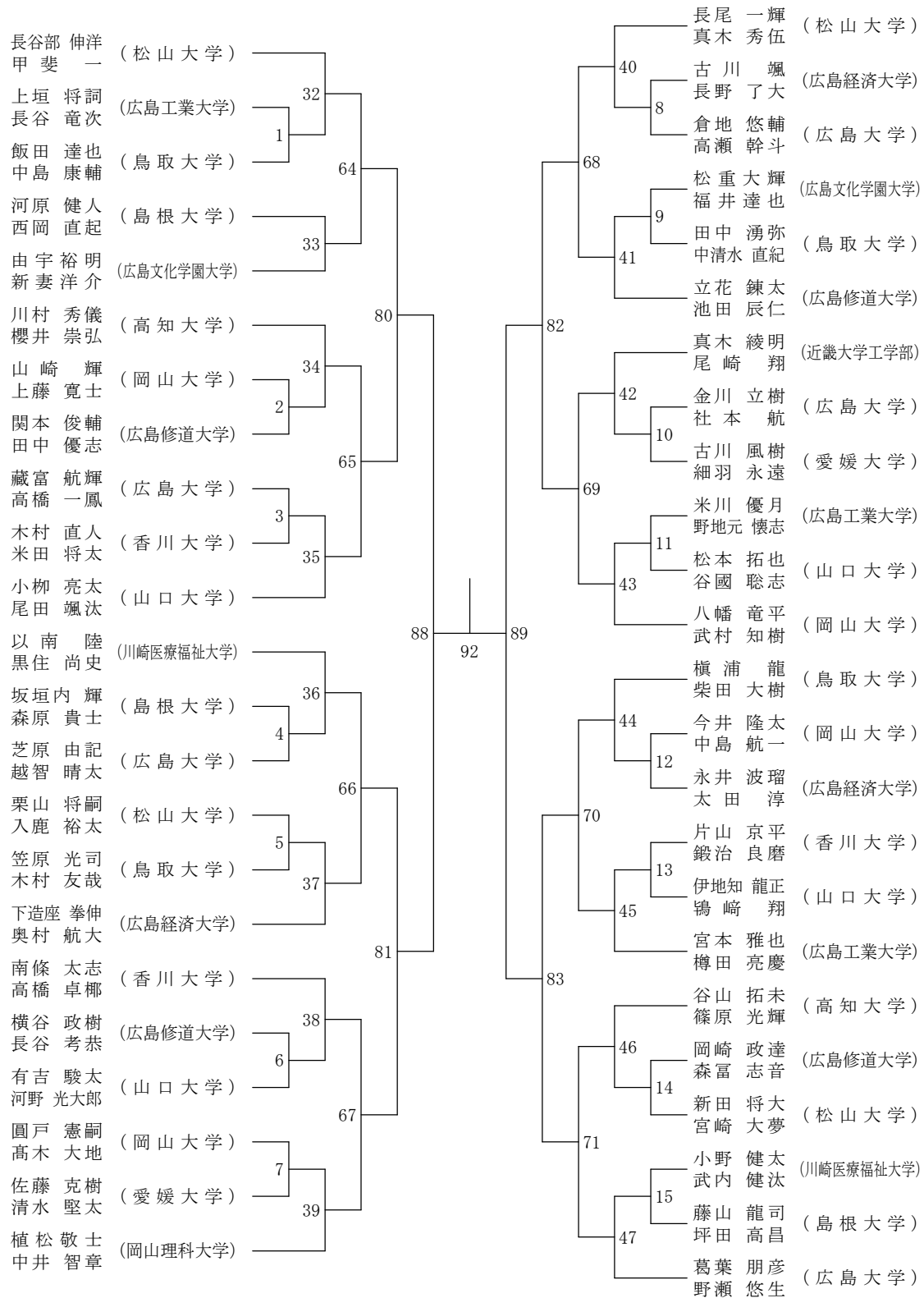

第63回中四国学生バドミントン選手権大会（個人戦）

男子ダブルスー2

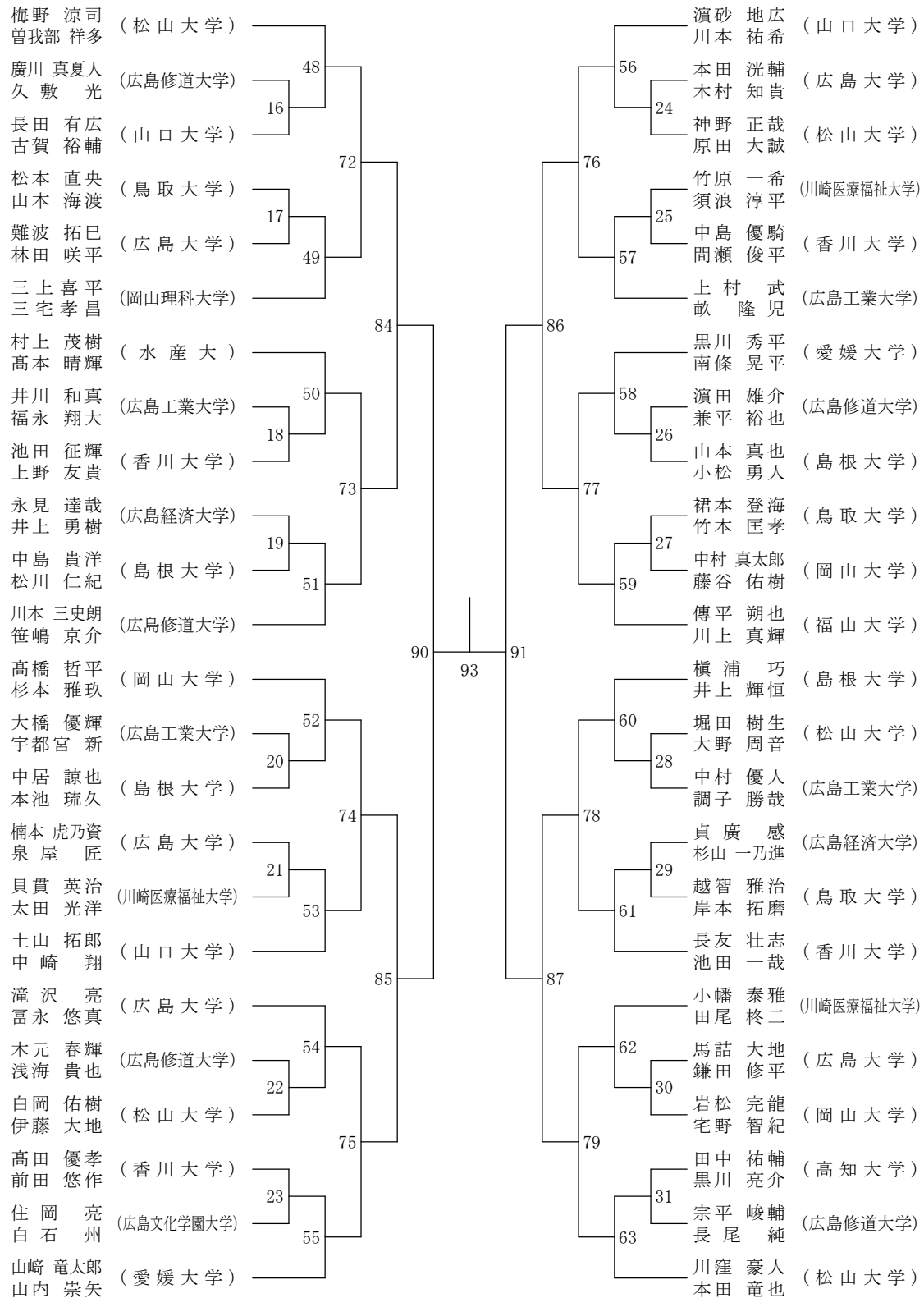

三位決定戦

95

第63回中四国学生バドミントン選手権大会（個人戦）

女子シングルス

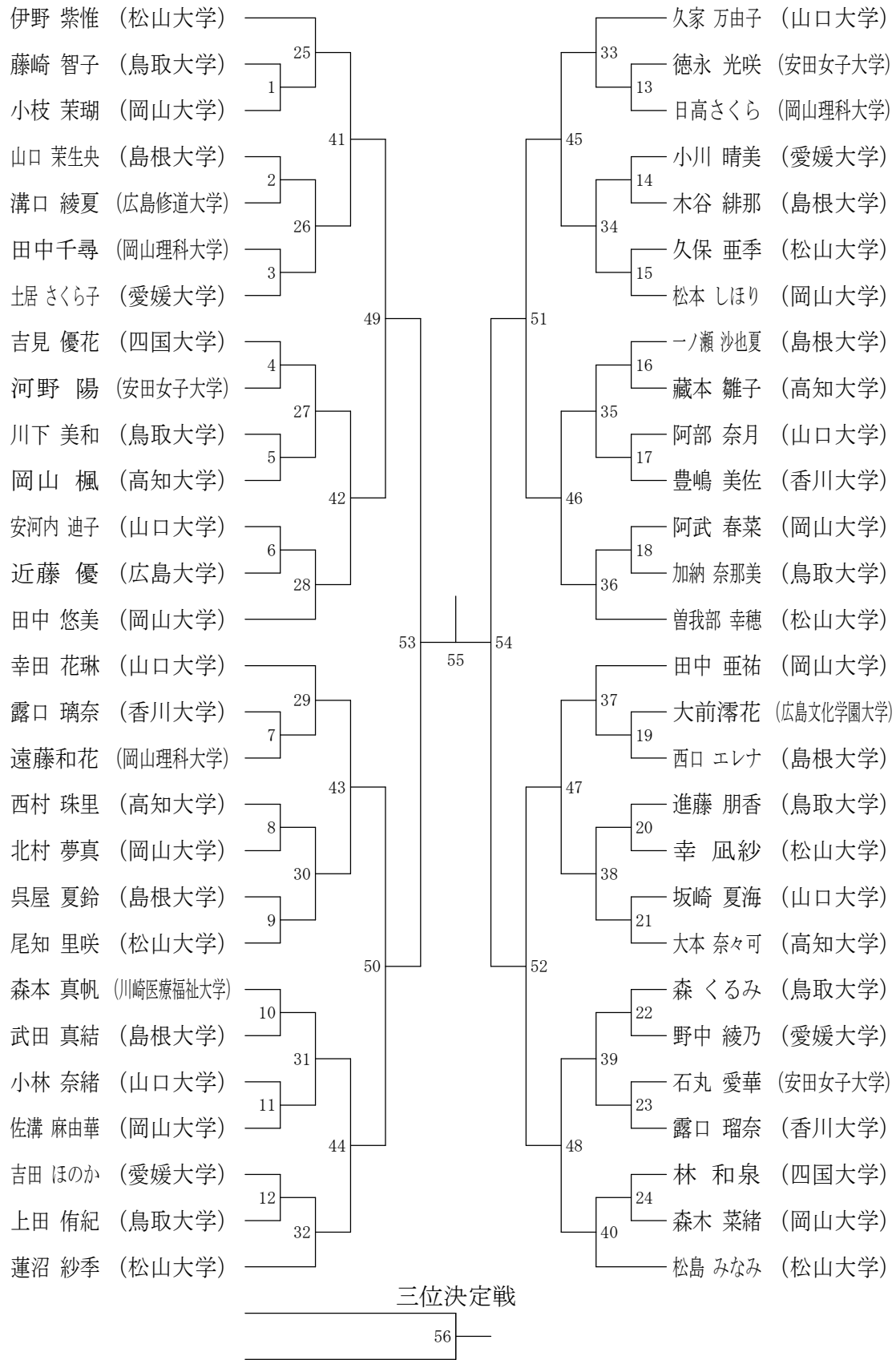

第63回中四国学生バドミントン選手権大会（個人戦）

女子ダブルス

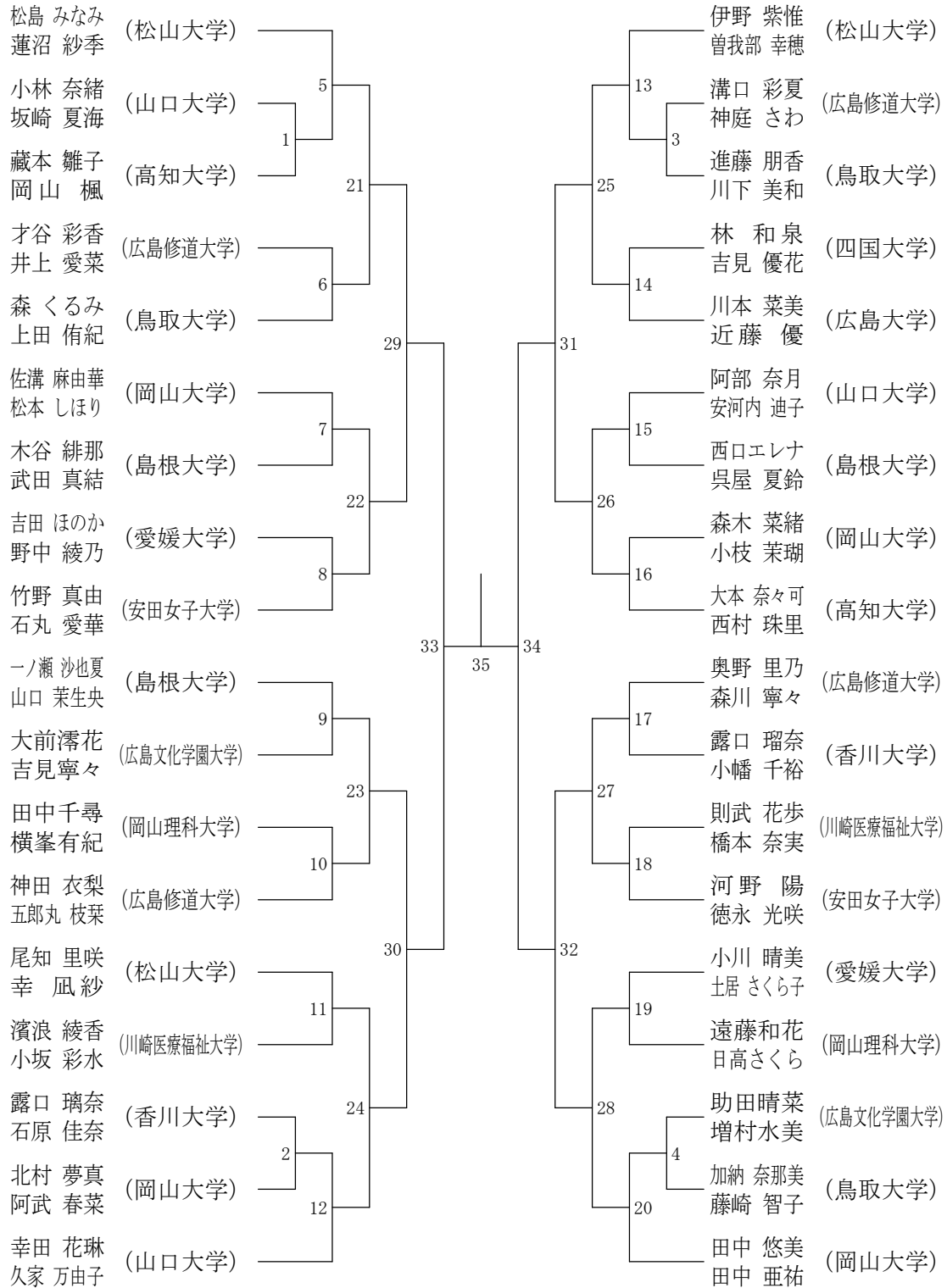

三位決定戦



第63回中四国学生バドミントン選手権大会（個人戦）

混合ダブルス

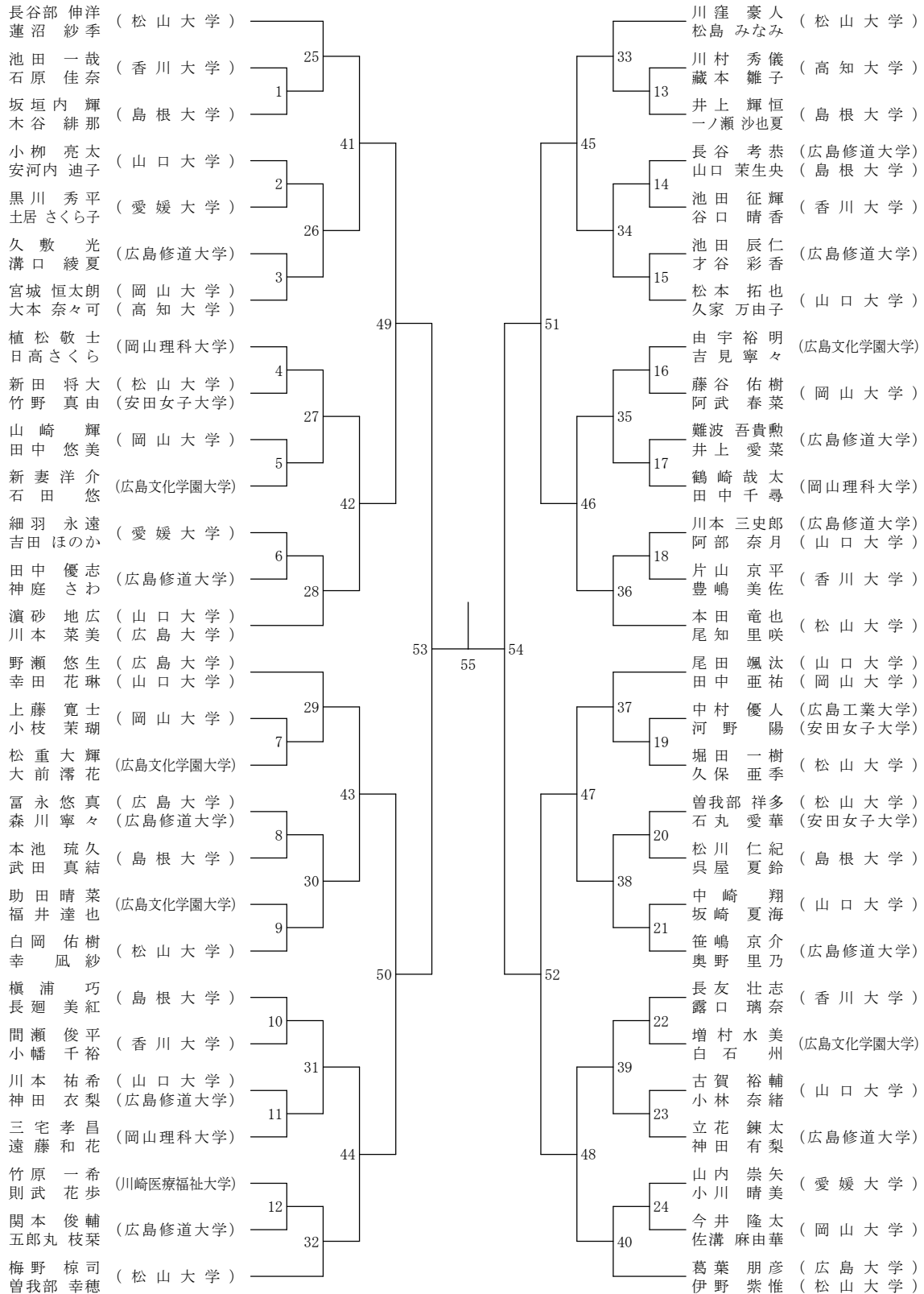

三位決定戦

56

第63回中四国学生バドミントン選手権大会（個人戦）

男子シングルス

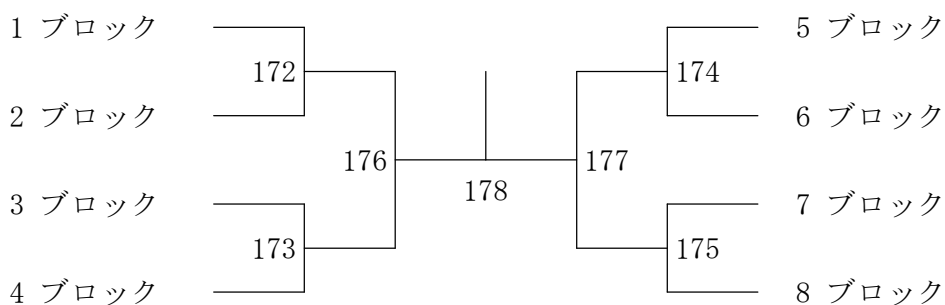

三位決定戦

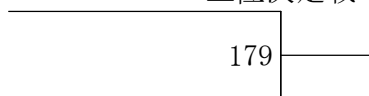

男子ダブルス

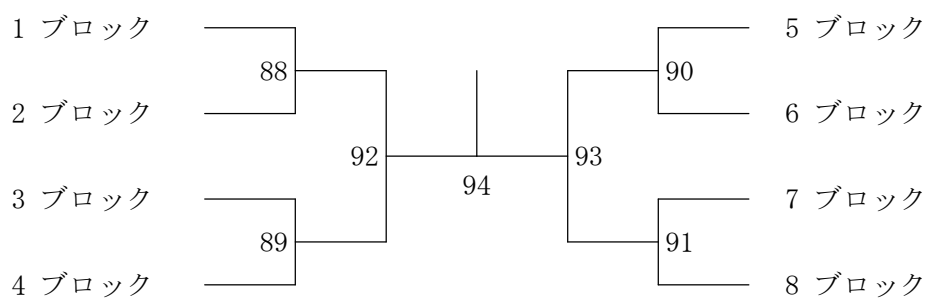

三位決定戦



女子シングルス

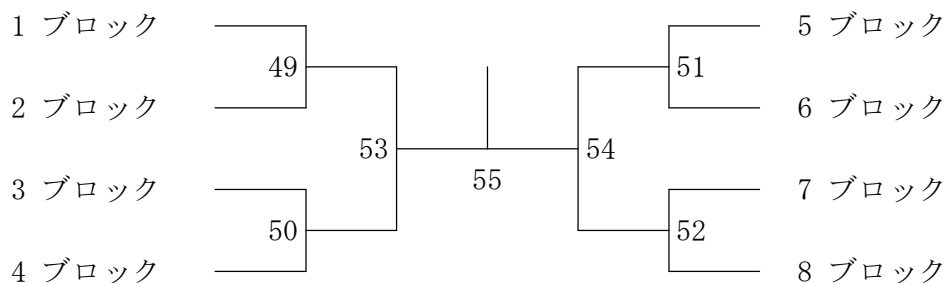

三位決定戦



第63回中四国学生バドミントン選手権大会（個人戦）

女子ダブルス

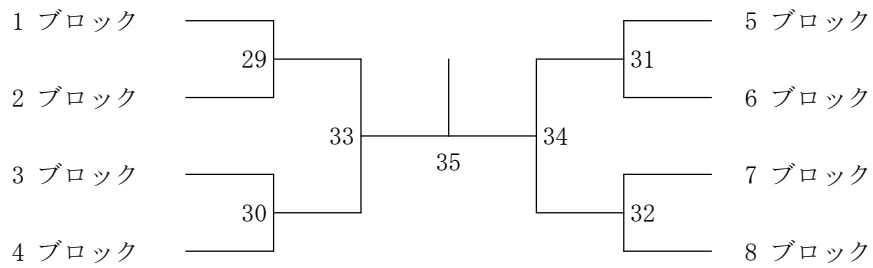

三位決定戦

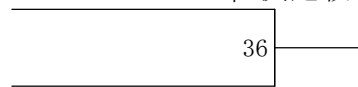

混合ダブルス

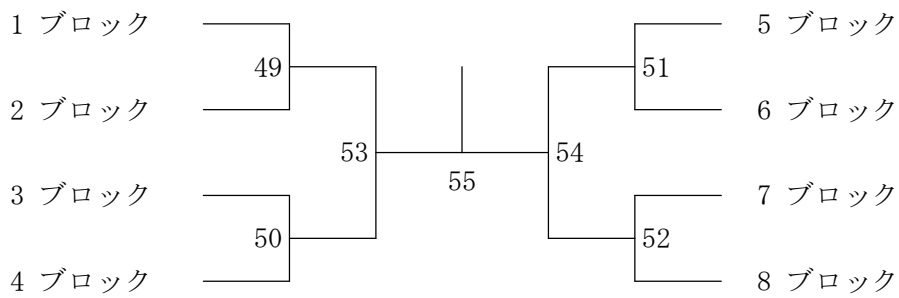

三位決定戦

